



## CARACTÉRISTIQUES TECHNIQUES

design Marco Zito

<p>siège</p>	<p>composé de deux canapés (L. 140 ou L. 160 cm) et de panneaux de séparation. Il peut être complété, séparément, par un totem latéral pour moniteur avec des prises de connexion, et des tables à hauteur fixe ou réglable.</p>
<p>structure</p>	<p>aluminium moulé sous pression, peinture avec poudre époxy gaufré en blanc RAL 9010, noir RAL 9005, gris taupe. Vérins réglables +20mm.</p>
<p>assise</p>	<p>composé d'un panneau de bois multiplis épaisseur 20 mm et d'un garnissage en mousse de polyuréthane, recouvert d'ouate R&amp;B ignifugée (100 g). Revêtement en tissu ou en simili-cuir. Ht. assise 38 cm.</p>
<p>panneaux de séparation</p>	<p>fabriqué en panneau de bois multiplis de 20 mm d'épaisseur, intégré avec du polyuréthane PF 40 sur les deux faces. Revêtement en tissu (pas de simili-cuir). Dimensions P. 3 cm Ht. 118 cm</p>
<p>accessoires</p>	<p><u>porte-manteau</u>: en tôle d'acier pliée de 2 mm d'épaisseur, peinte en poudre époxy avec finition gaufrée.</p> <p><u>porte-revues</u>: en tôle d'acier pliée de 2 mm d'épaisseur, peinte en poudre époxy avec finition gaufrée.</p> <p><u>prise</u>: composée d'une prise (Shuko DE ou UK) ou de 2 prises USB 5V A+C. Il est fixé à la structure du banc.</p> <p><u>goulotte</u>: en polyester avec fermeture à zip.</p> <p><u>tables</u>: fixes ou avec réglage de la hauteur par vérin à gaz. Plateau en mélamine de 18 mm d'épaisseur et structure métallique peinte en blanc RAL 9010, gris taupe ou noir RAL 9005.</p>
<p>finitions structure</p>	<p><b>Aluminium peint gaufré</b></p> <p>○ ZGBI - Blanc RAL 9010      ● ZGTR - Gris taupe      ● ZGNE - Noir RAL 9005</p>
<p>finitions plateau table</p>	<p><b>Mélamine</b></p> <p>○ MBI Blanc      ● MTR Gris Taupe      ● MCE Béton      ● MOB Elm Clair      ● MNC Noyer</p>
<p>accessoires</p>	<p><b>Metal peint</b></p> <p>○ ZGBI Blanc      ● ZGTR Gris taupe      ● ZGNE Noir</p>

tissus

**Cat. H**

Madrid 3D



**Cat. D**

King Flex



Time



Skill (simili-cuir)

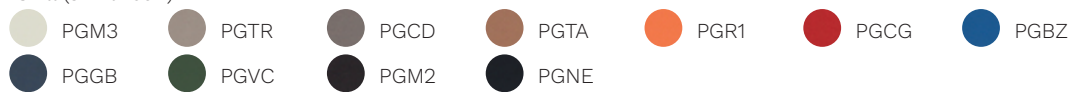

**Cat. F**

Step



Chili

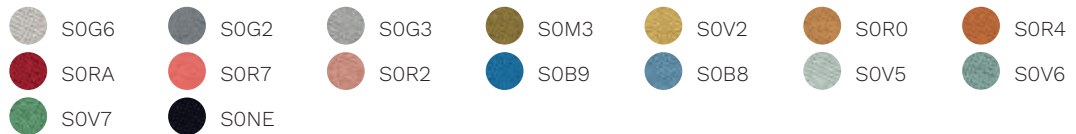

Stromboli



Silvertex

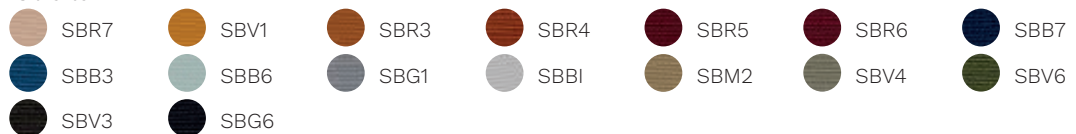

Valencia



Jet



Magnum (simili-cuir)

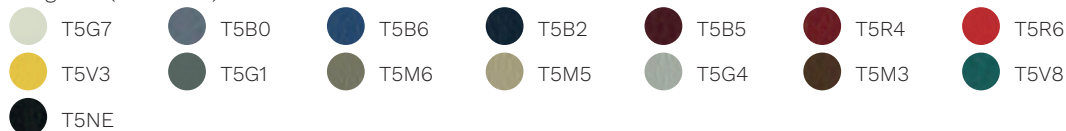

Connect

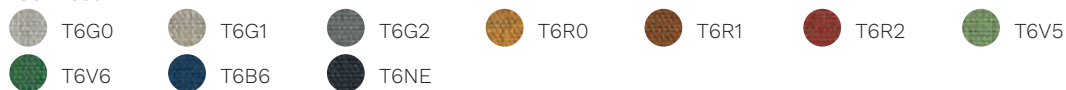

Rivet



Era



Go Check

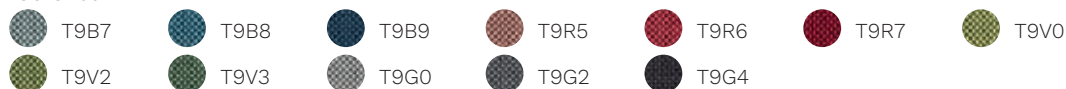

Rondo

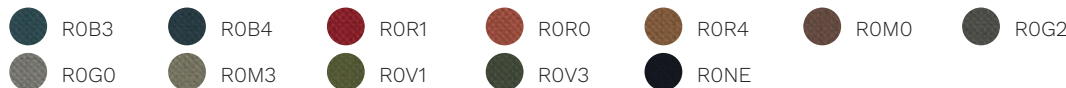

Cat. G

Remix 3



Oceanic

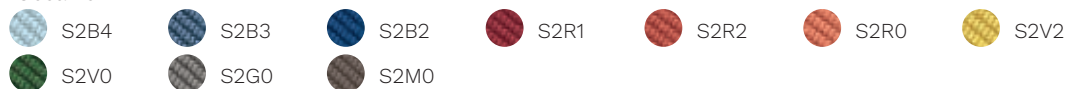

Focus

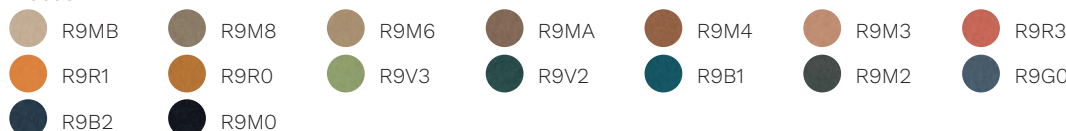

Focus Melange



Aida



**Cat. Q**

Steelcut Trio 3



Ecriture

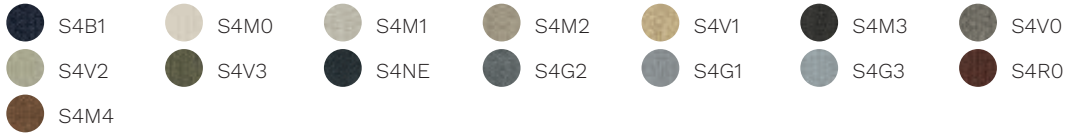

Ombra

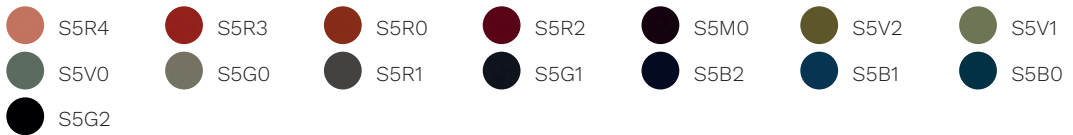

**Cat. P**

Cuir



**Cat. PX**

Cuir fleur corrigé



**Cat. X**

Elmosoft



Montana



## ABAQUE

### Meeting Pod

Meeting Pod composé de 2 canapés L. 140 cm x P. 60 cm.  
Kit 6 panneaux.

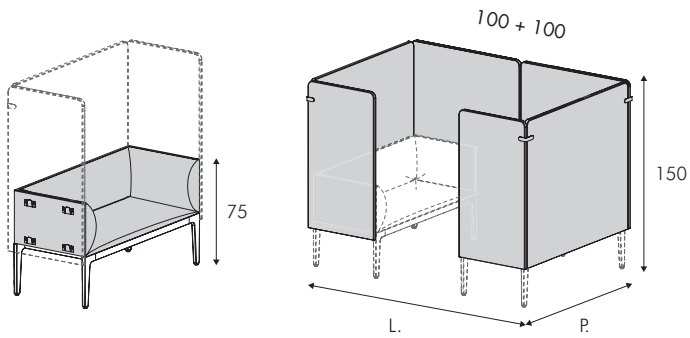

Meeting Pod composé de 2 canapés L. 160 cm x P. 60 cm.  
Kit 6 panneaux.

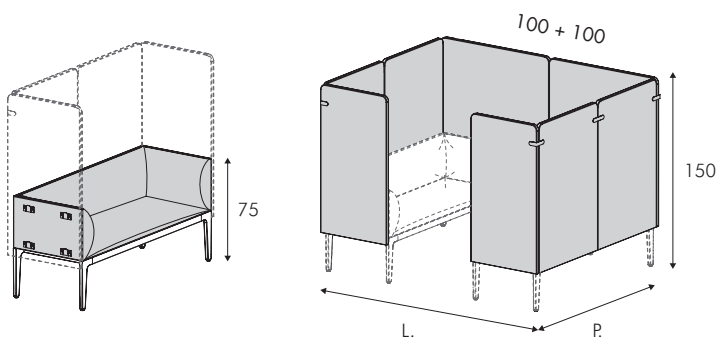

## Mediawall

Mediawall. Panneau extérieur en mélamine de 28 mm d'épaisseur. 2 ouvertures latérales pour prises. 2 trous latéraux Ø 60 mm pour sortie de câbles.

Mediawall. Panneau en bois multiplis revêtu de tissu (épaisseur totale de 30 mm). 2 ouvertures latérales pour prises. 2 trous latéraux Ø 60 mm pour sortie de câbles.

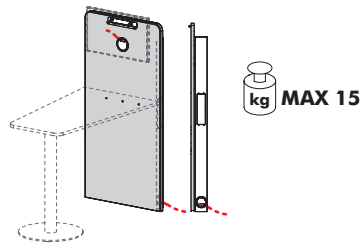
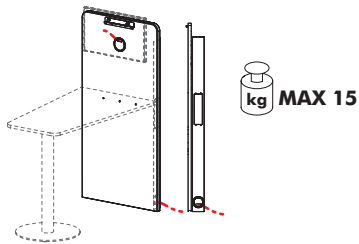
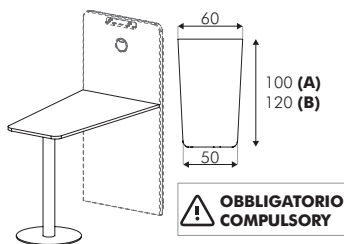

Table trapézoïdale pour Mediawall.  
Plateau en mélamine de 18 mm d'épaisseur.



## Tables

Table trapézoïdale pour Mediawall.  
Hauteur réglable par vérin à gaz.

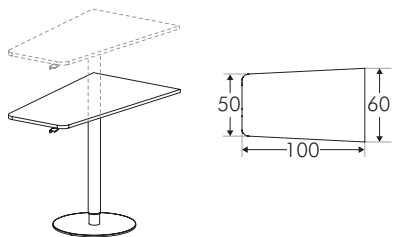
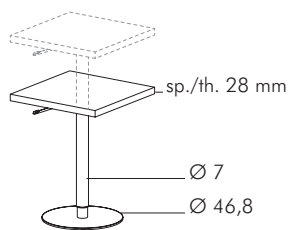
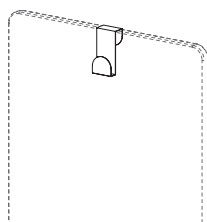

Table carrée 60x60cm pour Mediawall.  
Hauteur réglable par vérin à gaz.



## Accessoires

Porte manteau.



Porte revues.

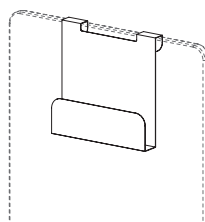

## Électrification

NETBOX MEB 3 - Boîtier à 3 modules  
(2 power e 1 HDMI).

